

TP SPORT GRADAS TELESCÓPICAS



Gradas culturales / Gradas deportivas

INTRODUCCIÓN

TALLERES PALAUTORDERA

04

NORMAS Y CERTIFICACIONES

CERTIFICADOS Y ESTÁNDARES DE CALIDAD

05

OPCIONES DE DISEÑO

PROYECTOS A MEDIDA

06

GATEL200

GRADERIO TELESCÓPICO CON BUTACA SOBRE GRADA

08

GATEL210

GRADERIO TELESCÓPICO CON BUTACA FRENTE GRADA

10

GATEL215

GRADERIO TELESCÓPICO CON BUTACA ABATIBLE FRENTE GRADA

12

GATEL220

GRADERIO TELESCÓPICO CON BUTACA ELEVABLE Y ABATIBLE

14

CARRILES

CARRILES DE TRASLACIÓN PARA BUTACAS

16

GATEL100

GRADERIO TELESCÓPICO ASIENTO CORRIDO DE MADERA SIN RESPALDO

17

GATEL110

GRADERIO TELESCÓPICO ASIENTO CORRIDO POLIPROPILENO SIN RESPALDO

18

GATEL120

GRADERIO TELESCÓPICO ASIENTO POLIPROPILENO SEMIRESPALDO

19

GATEL130

GRADERIO TELESCÓPICO ASIENTO POLIPROPILENO CON RESPALDO

20

GATEL140

GRADERIO TELESCÓPICO ASIENTO ABATIBLE POLIPROPILENO SOBRE GRADA

21

GATEL150

GRADERIO TELESCÓPICO ASIENTO ABATIBLE POLIPROPILENO FRENTE GRADA

22

GATEL160

GRADERIO TELESCÓPICO CON ASIENTO ABATIBLE DE POLIPROPILENO ELEVABLE Y ABATIBLE AUTOMÁTICO

23



INTRODUCCIÓN

Talleres Palautordera, S.A. (TP SPORT) es una empresa dedicada a la fabricación, diseño e instalación de equipamiento deportivo, instalaciones deportivas, gradas y tribunas. Fundada en 1983 destaca por su dilatada experiencia en el sector. Nuestros desarrollos, diseños e instalaciones de gradas telescópicas pueden ser para ámbitos deportivos (polideportivos, arenas, colegios, gimnasios, etc.) o para ámbitos culturales (teatros, salas polivalentes, salas de conferencia, etc).

Las tribunas o gradas telescópicas de **TP SPORT** han sido diseñadas para adaptarse perfectamente a toda clase de salas polivalentes (espectáculos, deportes, conferencias, teatros, etc.). El concepto modular de las gradas telescópicas, su adaptabilidad y la mínima obstaculización permiten la creación de espacios específicos en un tiempo reducido.

En **TP SPORT** nos especializamos en:

DISEÑO Y DESARROLLO DE PROYECTOS: **TP SPORT** dispone de un Departamento Técnico que estudia cada proyecto según las necesidades que plantee el cliente, ofreciendo una propuesta técnica detallada y específica para cada proyecto.

FABRICACIÓN

CALIDAD: El Departamento de I+D de **TP SPORT**, estudia, trabaja y desarrolla constantemente nuevas soluciones para las gradas telescópicas que brinda la oportunidad de ofrecer unos modelos únicos en cuanto a funcionalidad, confortabilidad y diseño se refiere.

INSTALACIÓN: Nuestro equipo de técnicos cualificados garantiza el montaje en cualquier lugar del mundo. Realizamos una asistencia técnica personalizada para cada instalación.

GARANTÍA: El equipamiento de **TP SPORT** tiene 2 años de garantía.

NORMAS Y CERTIFICACIONES

TP SPORT, cumple con el certificado de conformidad **CE** del control de producción en fábrica para las estructuras y componentes estructurales metálicos de construcción para su uso en estructuras de acero o en estructuras mixtas de acero y hormigón.



Como proveedor de alto estándar de calidad, contamos con la certificación **ISO 9001:2008** para las siguientes actividades: Diseño, fabricación, montaje, instalación y comercialización de equipamiento deportivo y cultural.

Las gradas telescópicas están diseñadas y fabricadas según las siguientes normas:

UNE EN 1090-1:2009+A1:2011. Ejecución de las estructuras de acero y aluminio.

- Parte 1: Requisitos para la evaluación de la conformidad de los componentes estructurales.

UNE-EN 13200-2006. Instalaciones para espectadores:

- Parte 1: Criterios de diseño para espacios de visión de espectadores. Requisitos.
- Parte 3: Elementos de separación. Requisitos
- Parte 4: Asientos. Características de producto
- Parte 5: Gradas telescópicas
- Parte 6: Gradas (temporales) desmontables.



OPCIONES DE DISEÑO

Las tribunas telescópicas **TP SPORT** están fabricadas en módulos con una estructura de soporte fabricada con perfiles de acero S235 JRH según la norma UNE 13200-2006, DIN 1055 y 18032 soportando una carga vertical de 500 kg/m². En los pasillos y escaleras se asume una carga dinámica vertical de 7,5 Kn/m, a nivel del pavimento de cada fila se asume una carga horizontal de 3,5 kn/m y un esfuerzo horizontal en las dos direcciones igual a 1,2 de la carga vertical para considerar los movimientos de los espectadores. Toda la estructura metálica portante está fabricada con perfiles de acero S-235 JR siguiendo la norma DIN 18800 parte 7.

La tribuna se desliza con la ayuda de las ruedas de 125 mm. de diámetro y 40 mm. de ancho. Cada tribuna consta de un sistema de seguridad mecánico para garantizar la seguridad a los espectadores.

Opción de operación

Motorizada / Manual

Abatimiento de Butaca

Los abatimientos de las butacas pueden ser



Manual

Manual sin esfuerzo por fila completa pero con accionamiento mediante 2 operarios.



Automática mecánica

Manual sin esfuerzo ayudado por pistones de gas y en bancadas de 2 - 3 - 4 - 5 - Uds.



Automática motor lineal

Automático por fila completa mediante los motores tracción de la grada

Pavimento

El acabado del pavimento puede ser en linóleo, PVC, moqueta de diferentes calidades y todo tipo de parque

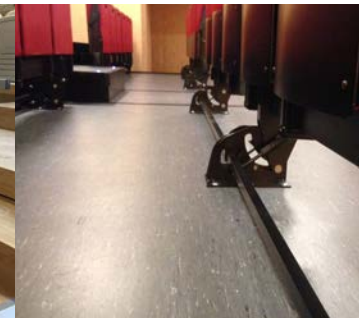
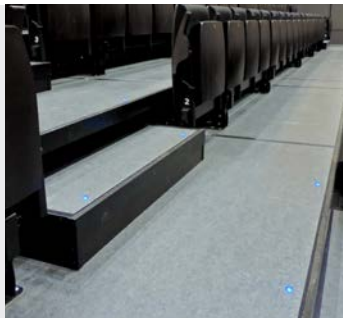

OPCIONES DE DISEÑO

Realizamos cada proyecto a medida dependiendo de las necesidades del cliente

Barandillas laterales

Pueden ser abatibles, desmontables o telescópicas forradas con madera o bien diseño del cliente.



Cerramiento lateral

Manual: El cierre lateral puede ser acabado en tela, PVC, madera contrachapada.

Telescópico: Bastidor metálico con guías y ruedas forrado con madera.



Frontal

Acabados en madera MDF lacada o en tablero fenólico HPL en diversos colores. Frontal reforzado con perfil metálico en su interior.



GRADAS TELESCÓPICAS
CENTROS CIVICOS,
AUDITORIOS Y TEATROS

GATEL200

GRADERIO TELESCÓPICO CON BUTACA SOBRE GRADA

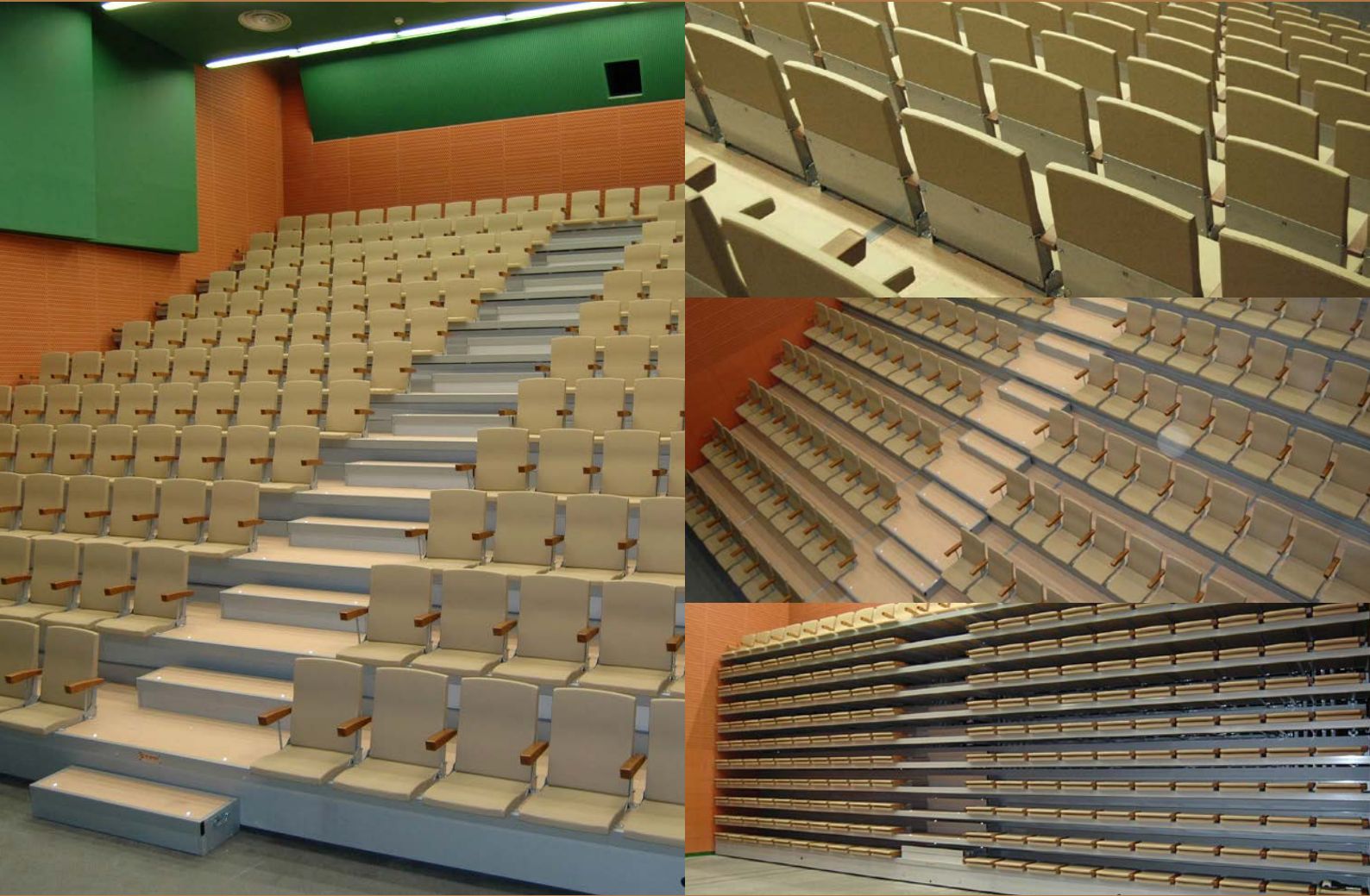

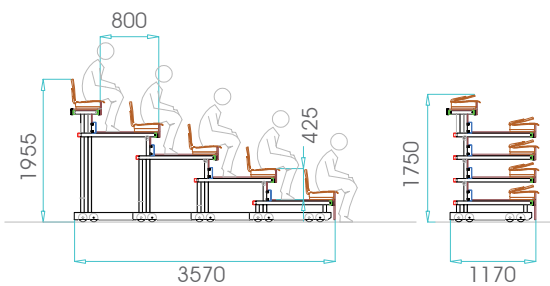

Graderío telescópico con butaca sobre grada.
 Fabricación a medida según la necesidad del cliente.

GRADAS TELESCÓPICAS
CENTROS CIVICOS,
AUDITORIOS Y TEATROS

GATEL210

GRADERIO TELESCÓPICO CON BUTACA FRENTE GRADA



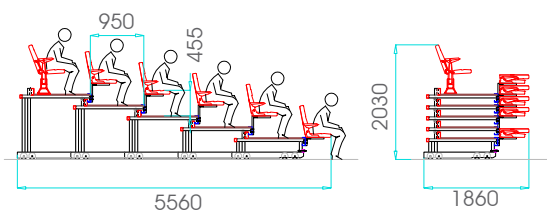
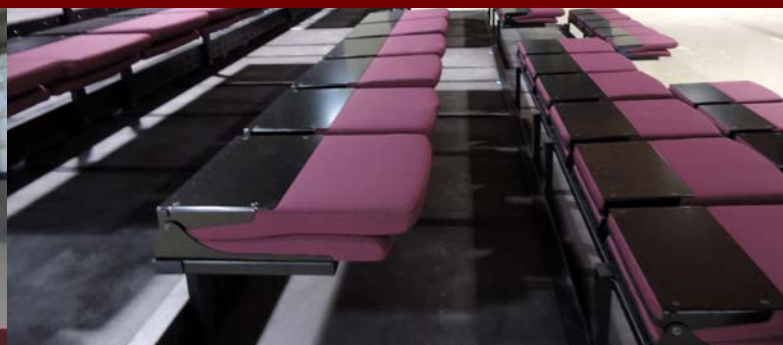

Graderío telescópico con butaca frente grada.

Fabricación a medida según la necesidad del cliente.

GRADAS TELESCÓPICAS
CENTROS CIVICOS,
AUDITORIOS Y TEATROS

GATEL215

GRADERIO TELESCOPICO CON BUTACA ABATIBLE FRENTE GRADA



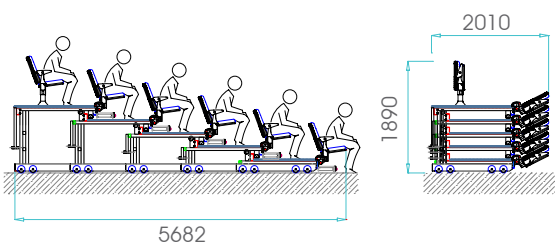
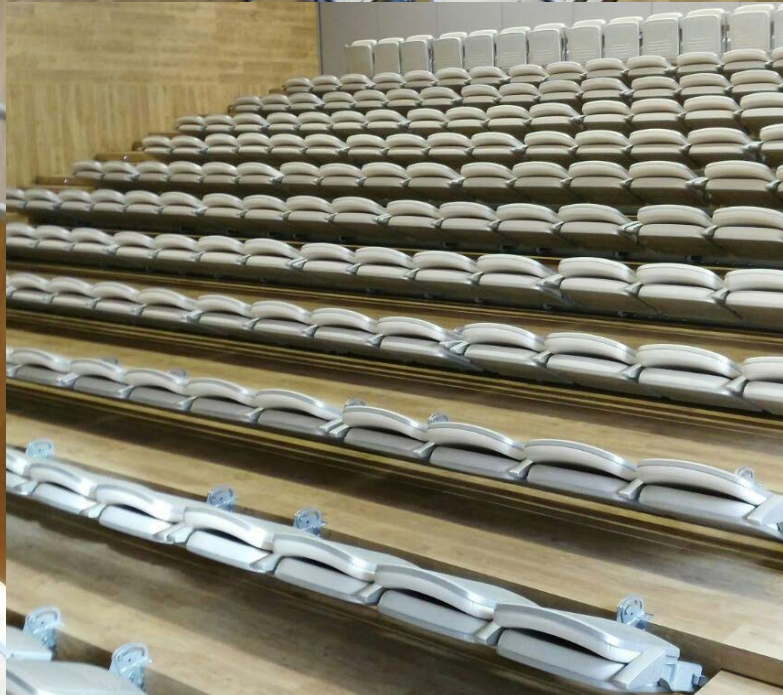

Graderío telescópico con butaca abatible frente grada.
Fabricación a medida según la necesidad del cliente.

GRADAS TELESCÓPICAS
CENTROS CIVICOS,
AUDITORIOS Y TEATROS

GATEL220

GRADERIO TELESCÓPICO CON BUTACA ELEVABLE Y ABATIBLE

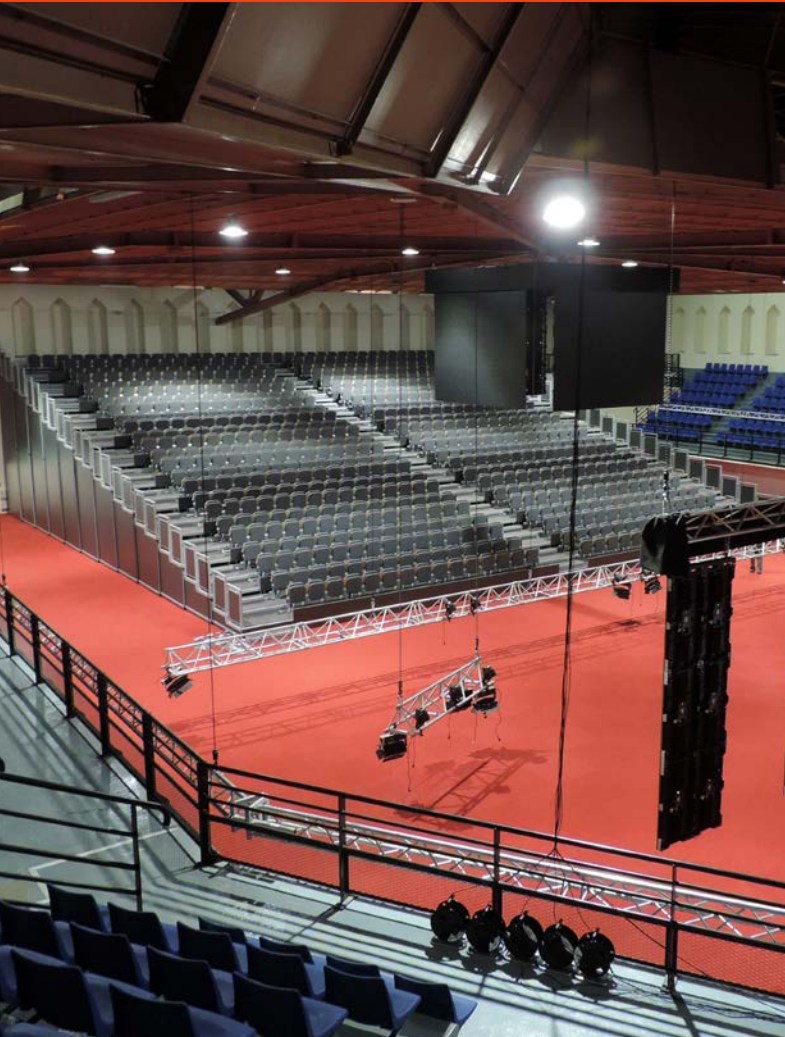

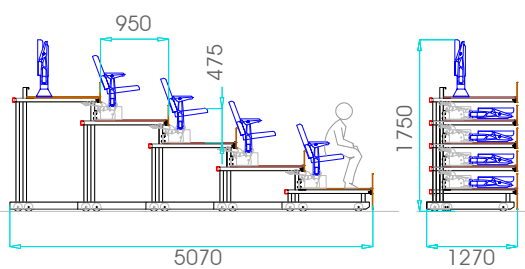
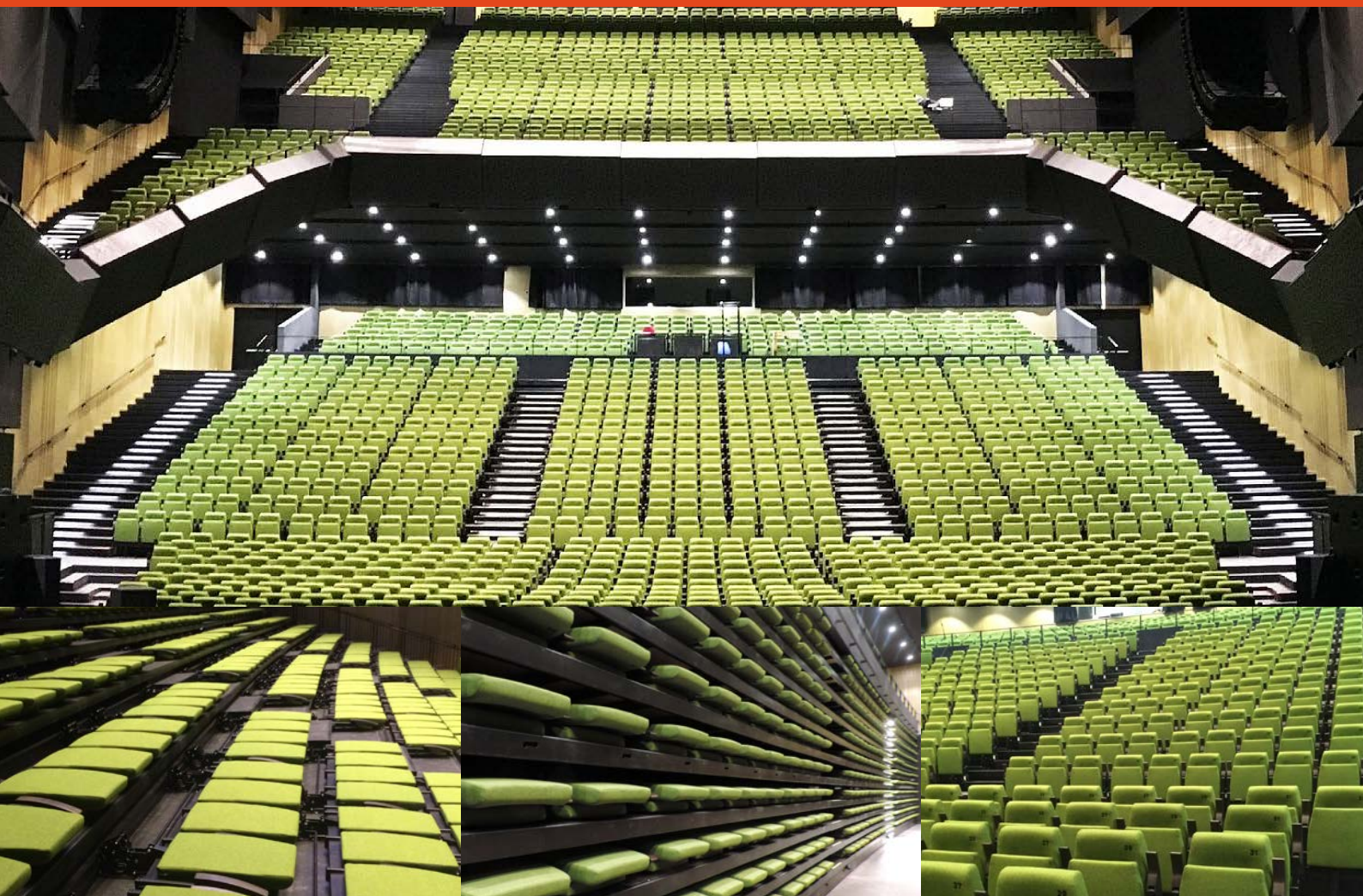

Graderío telescópico con butaca elevable y abatible automáticamente mediante sistema de pistones.

Fabricación a medida según la necesidad del cliente.

GRADAS TELESCÓPICAS
CENTROS CIVICOS,
AUDITORIOS Y TEATROS

Carriles de traslación para butacas

DISPONEMOS DE DOS SISTEMAS DE CARRILES PARA LA TRASLACIÓN DE ASIENTOS Y BUTACAS

Los carriles metálicos van empotrados al pavimento de la sala para el traslado de filas enteras de butacas hasta un máximo de 16 unidades. Los carriles pueden ser:

Sistema de carril manual



Sistema de carril motorizado

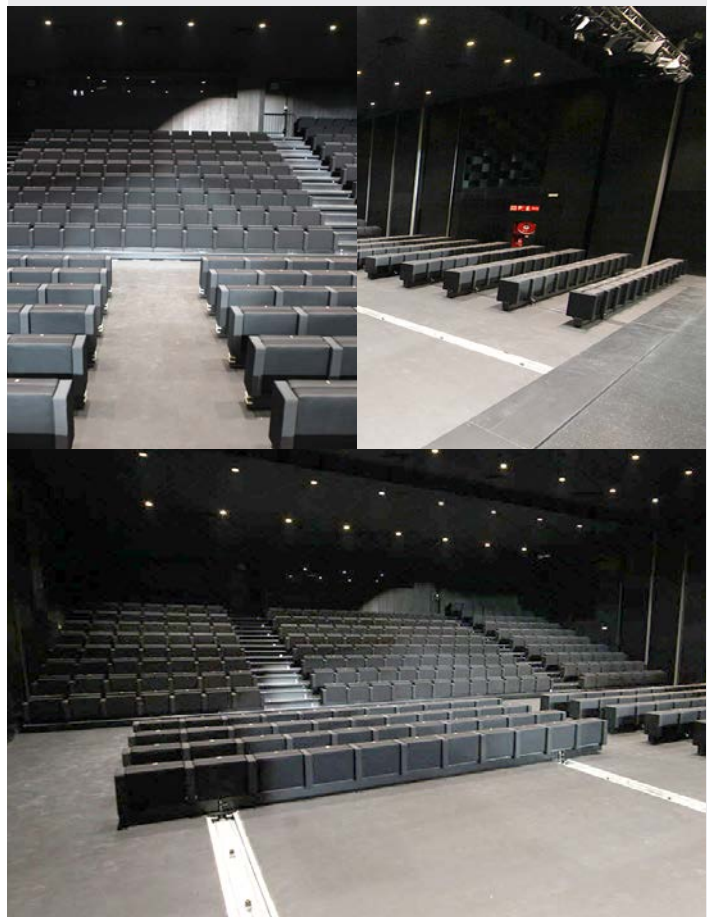

GRADAS
TELESCÓPICAS
DEPORTIVAS

GATEL100

GRADERIO TELESCÓPICO ASIENTO CORRIDO DE MADERA SIN RESPALDO

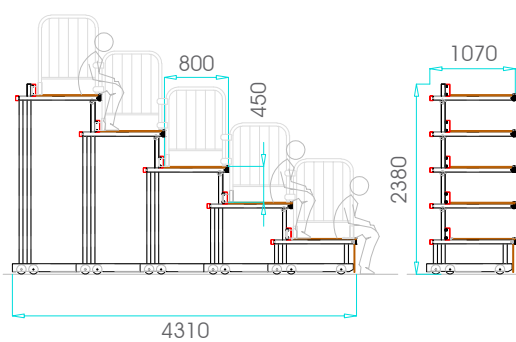

Graderío telescópico con asiento corrido de diferentes tipos de madera sin respaldo.

Fabricación a medida según la necesidad del cliente.

GATEL110

GRADERIO TELESCÓPICO ASIENTO CORRIDO POLIPROPILENO SIN RESPALDO

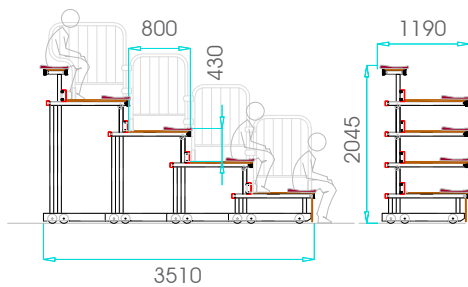

Graderío telescópico con asiento corrido de polipropileno sin respaldo antivandálico.

Fabricación a medida según la necesidad del cliente.

GRADAS
TELESCÓPICAS
DEPORTIVAS

GATEL120

GRADERIO TELESCÓPICO ASIENTO POLIPROPILENO SEMIRESPALDO

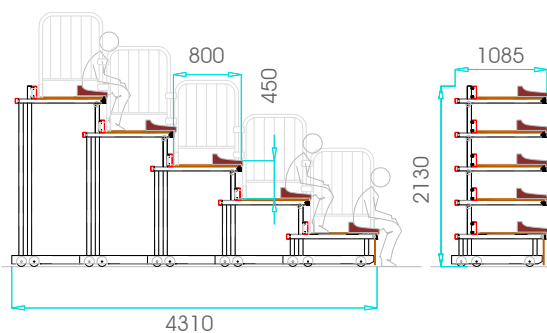

Graderío telescópico con asiento de polipropileno tipo culera o semirespaldo de 120mm de respaldo.

Fabricación a medida según la necesidad del cliente.

GATEL130

GRADERIO TELESCÓPICO ASIENTO POLIPROPILENO CON RESPALDO

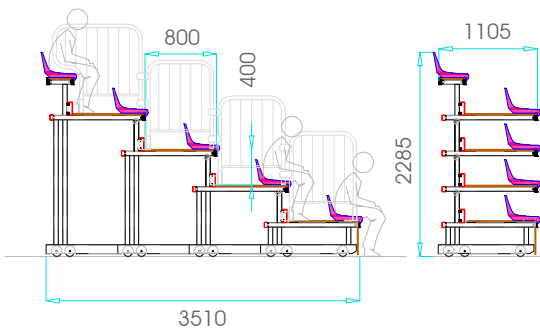

Graderío telescópico con asiento de polipropileno con respaldo.

Fabricación a medida según la necesidad del cliente.

GRADAS
TELESCÓPICAS
DEPORTIVAS

GATEL140

GRADERIO TELESCÓPICO ASIENTO ABATIBLE POLIPROPILENO SOBRE GRADA

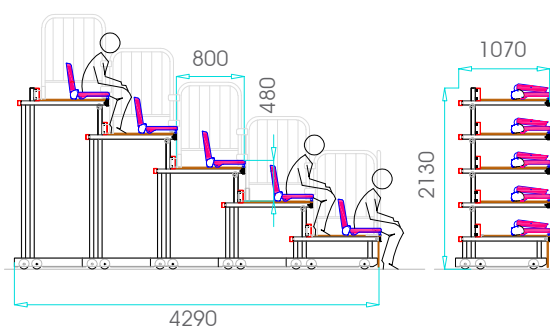

Graderío telescópico con asiento de polipropileno con el respaldo abatible sobre grada.

Fabricación a medida según la necesidad del cliente.

GATEL150

GRADERIO TELESCÓPICO ASIENTO ABATIBLE POLIPROPILENO FRENTE GRADA

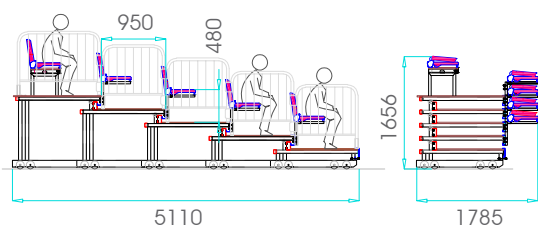

Graderío telescópico con asiento de polipropileno con respaldo abatible frente grada.

Fabricación a medida según la necesidad del cliente.

GRADAS
TELESCÓPICAS
DEPORTIVAS

GATEL 160

GRADERÍO TELESCÓPICO CON ASIENTO ABATIBLE DE POLIPROPILENO ELEVABLE Y ABATIBLE AUTOMÁTICO

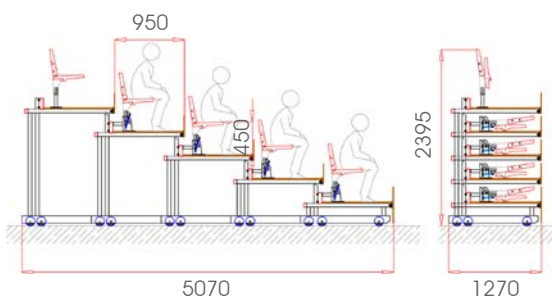
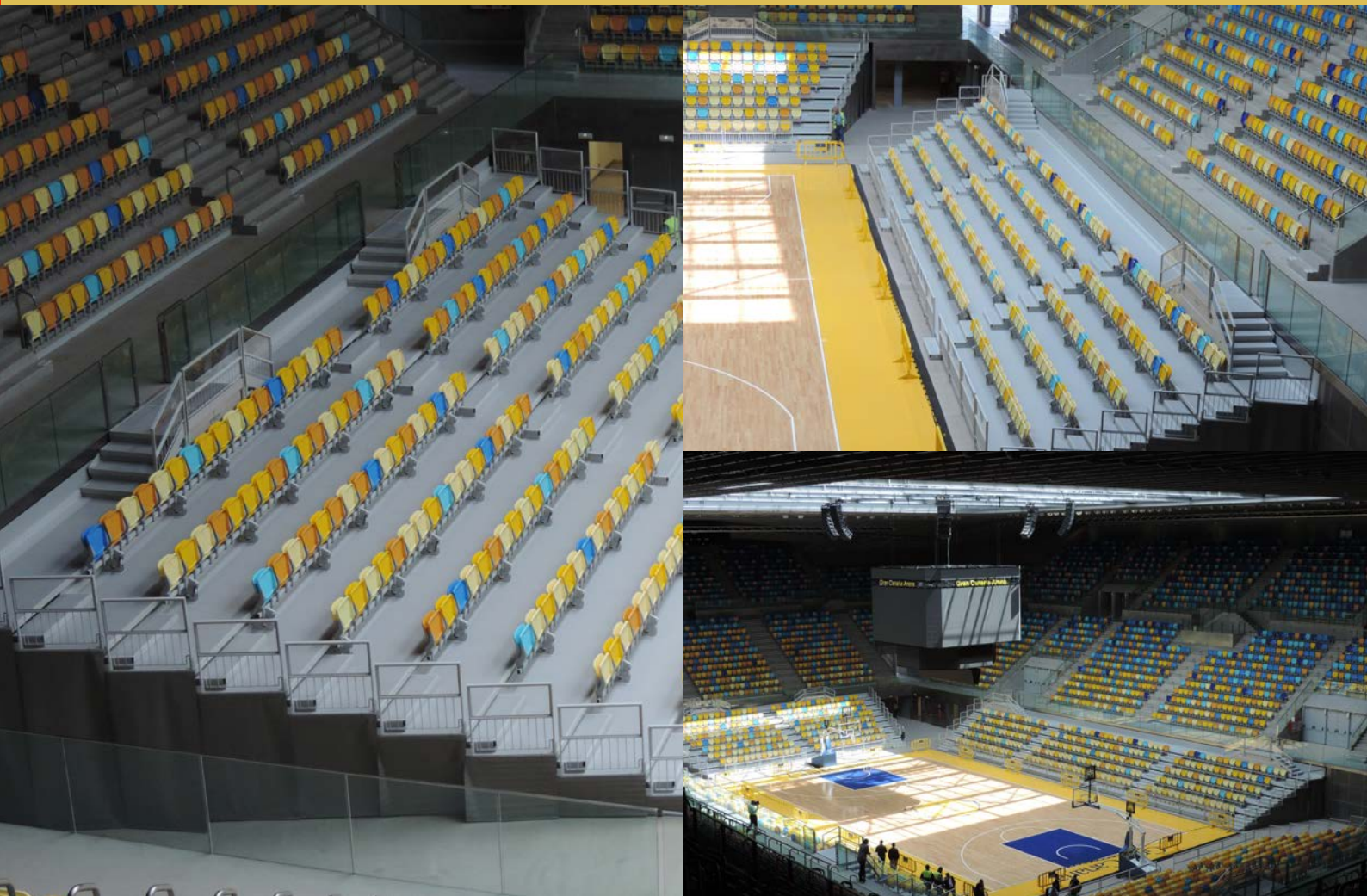

Graderío Telescópico con asiento abatible de polipropileno elevable y abatible automático.

Fabricación a medida según la necesidad del cliente.



TP SPORT

TALLERES PALAUTORDERA, S.A.

Pol. ind. Molí de les Planes, s/n

Tel. 93 867 37 42 - Fax 93 867 43 62

08470 SANT CELONI (Barcelona)

info@tpsport.net

www.tpsport.net